

Varenummer: 432000150

Beskrivelse: Rota-fix spændelement A 150x200  
Stål

Note: Kort byggeform. Ikke selvcentrerende. Ingen aksial forskydning af nav ved montage.

## Mål

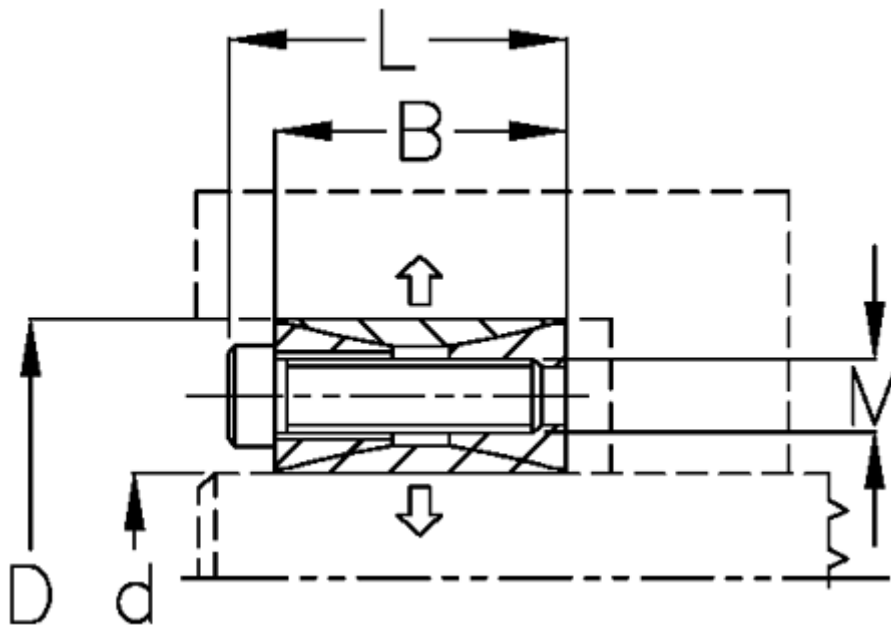

B mm	= 38
d H8 mm	= 150200
D mm	= 200
F kN aksialkraft	= 371.0
L mm	= 44
M mm	= M12
Overfladeruhed	= R? ? 3.2 $\mu$ m
P N/mm <sup>2</sup> fladetryk på aksel/nav	= 145

T Nm drejningsmoment	= 27850
Tolerance	= Aksel k11-h11, Nav M
Ts Nm boltetilspændingsmoment	= 135.0